

C1 TWS Bluetooth イヤホン

取扱説明書

本製品を使用する前に、この取扱説明書ユーザーマニュアルをよくお読みください。
また、接続するBluetooth機器の取扱説明書も参照してください。

- 注意**
1. 本商品を小さなお子様の手が届かない場所に保管してください。
 2. 本商品を落下させたり、衝撃を与えないでください。
 3. 本商品を水をかけたり、水没させたりしないでください。
 4. 金属片などで充電端子に触れないでください。
 5. バッテリーは通常使用でも劣化します。保証期間内でもバッテリー劣化による再生時間の短縮は保証対象外です。

仕様

Bluetoothバージョン	V4.2
Bluetoothプロファイル	HSP, HFP, A2DP, AVRCP
オーディオコーデック	SBC
Bluetoothクラス:	Class2
到達距離	10m
周波数	2.4GHz-2.48GHz
イヤホン内蔵バッテリー	50mAh
イヤホン充電電圧	5V
イヤホン充電時間	約1時間
充電ケース内蔵バッテリー	300mAh
充電ケース充電電圧	5V
充電ケース充電時間	約1.5時間
イヤホン充電回数	約2回
音楽再生時間	約2時間
通話時間	約2時間
待機時間	約40時間
イヤホン内蔵ドライバーユニット	φ6mm
ドライバー出力音圧レベル	90±3db
ドライバーインピーダンス	16Ω±15%
ドライバー周波数特性	20~20KHz
充電ケース寸法	61.5x19.4x29.5mm
イヤホン寸法	24.6x12.9x24.1 mm
充電ケース重さ	約24g
イヤホン重さ (1個あたり)	約4.8g

※上記の時間はお客様の使用環境により変動します

各部の説明

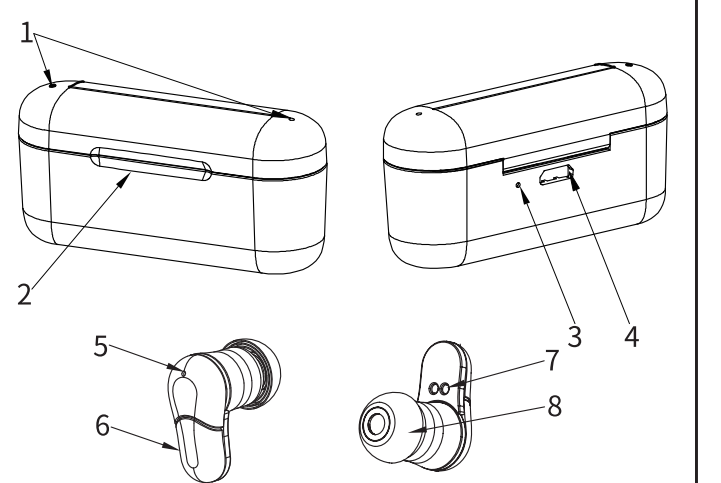

1. イヤホン充電インジケータ
2. 充電ケース開閉部
3. 充電ケースインジケータ
4. micro USB充電ポート
5. イヤホンインジケータ、マイク
6. 操作ボタン
7. 充電端子
8. イヤーチップ

イヤホンLED表示

番号	状態	内容
1.	単体ペアリング時	イヤホンのLEDが赤と青に点滅します。
2.	ペアリング完了時	ペアリング中はイヤホンのLEDが赤と青に点滅します。イヤホンがBluetooth機器とのペアリングに成功するとLEDが約10秒に1回、青点滅します。
3.	スタンバイ時	右イヤホンのLEDが約10秒に1回、青点滅します。
4.	通話時	右イヤホンのLEDが約10秒間に1回、赤点滅します。
5.	イヤホン充電時	充電中イヤホンのLEDが赤点灯して、充電が完了すると消灯します。
6.	電源オン時	イヤホンのLEDが3回、青点滅します。
7.	電源オフ時	イヤホンのLEDが3回、赤点滅します。
8.	バッテリー警告時	イヤホンのLEDが約20秒に1回、赤点滅します。

充電ケースLED表示

番号	状態	内容
1.	バッテリー残量表示	フタの開閉を行うとバッテリー残量を充電ケースのバッテリー残量を表示します。バッテリー残量25%:約5秒に1回、赤点滅します。バッテリー残量50%:約5秒に2回、赤点滅します。バッテリー残量75%:約5秒に3回、赤点滅します。バッテリー残量100%:約5秒に4回、赤点滅します。
2.	ケース充電時	LEDがバッテリー残量に対応して点滅します。完全に充電されるとLEDは赤く点灯します。
3.	イヤホン充電時	イヤホン充電中は充電ケースのバッテリー残量に応じてLEDが点滅します

右イヤホンと左イヤホンは図の印刷文字 (R) と (L) に従って区別してください。

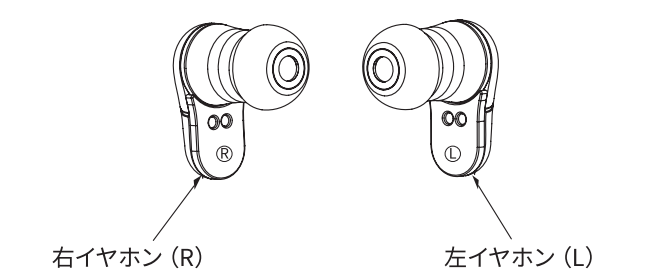

装着方法

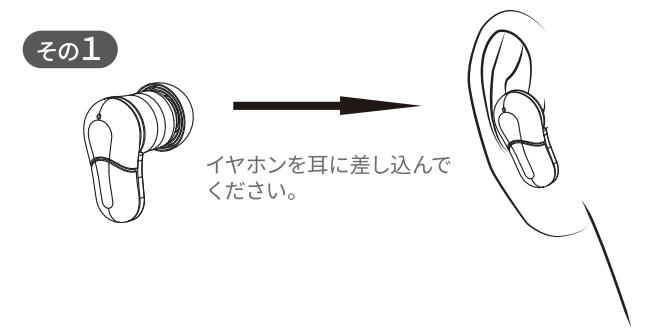

イヤホンの充電方法

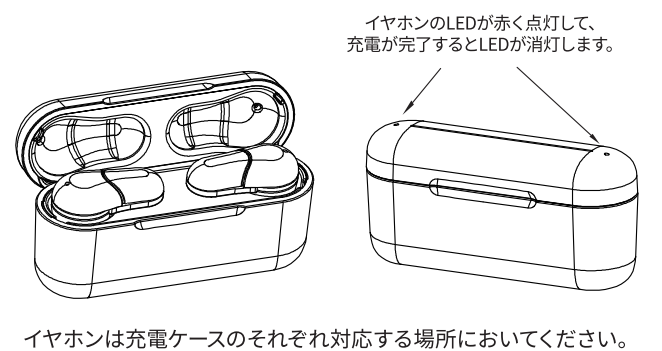

充電ケースの充電方法

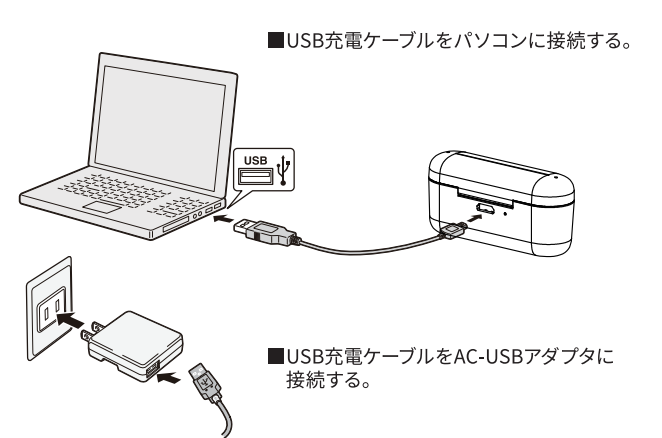
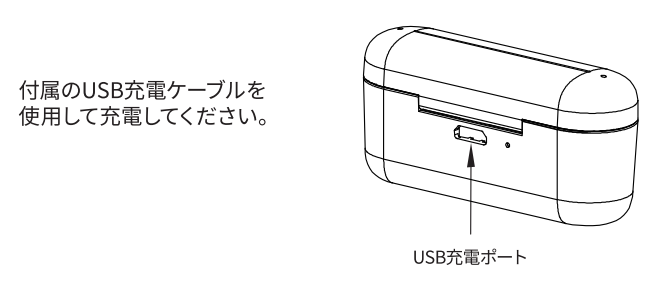

- 注1. 充電器が充電に適しているか確認してください。
- 注2. イヤホンを充電するには付属の充電ケースで充電してください。他の方法で充電すると故障、破損の恐れがあります。
- 注3. イヤホンケースを開けないでください。故障、破損の恐れがあります。
- 注4. フル充電されていてもバッテリーは減っていきます。長期間使用しない場合は3か月に一度充電してください。
- 注5. イヤホンを暑すぎたり寒すぎたりする環境に置かないでください。(保管温度範囲:-10°C~50°C)
- 注6. イヤホンを火の中に投げたり、水没させたりしないでください。

電源のオン/オフ

- 1** イヤホンがオフの状態から右イヤホンと左イヤホンのボタンを約2秒押し続けるとイヤホンの電源がオンになります。
イヤホンがオンの状態から右イヤホンと左イヤホンのボタンを約5秒押し続けるとイヤホンの電源がオフになります。

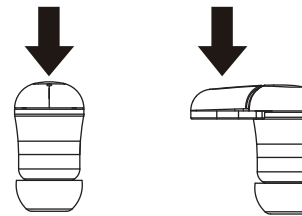

- 2** イヤホンを充電ケースから取り出すと自動的にイヤホンの電源がオンになります。
イヤホンを充電ケースに収めてふたを閉めると電源がオフになります。

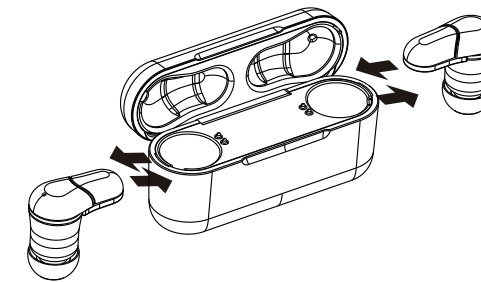

最初にご使用する場合のペアリング方法

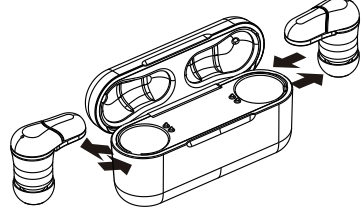
- 1** 

充電ケースから左右両方のイヤホンを取り出すと電源がオンになります。約10秒間待つとイヤホン間のペアリングモードを開始します。左右のイヤホンは数秒後に接続します。右側イヤホンが赤と青に点滅状態になってから、スマートフォンのBluetooth設定画面で検索してください。

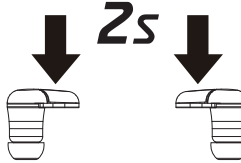
- 2** 

イヤホンが電源オフ状態から、ボタンをを2秒以上押し続けると電源がオンになります。約10秒間待つとイヤホン間のペアリングモードを開始します。左右のイヤホンは数秒後に接続します。右側イヤホンが赤と青に点滅状態になってから、スマートフォンのBluetooth設定画面で「FG-C1」検索して、接続してください。

「セカンドデバイス コネクティング」と音声聞こえペアリングが完了します。イヤホン間のペアリングが完了した時は左イヤホンからは「コネクティング レフトチャンネル」、右イヤホンからは「コネクティング ライトチャンネル」と音声聞こえます。

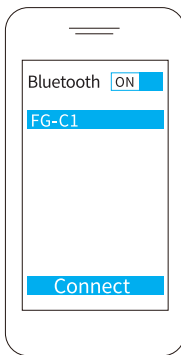

2回目以降のペアリング方法

1. 右側イヤホンと左側イヤホンのボタンを約2秒間押し続けると電源がオンになります。数秒間待つとイヤホン間の接続が完了します。自動的にスマートフォンと接続してペアリングが完了します。
2. 充電ケースから左右両方のイヤホンを取り出すと電源がオンになります。数秒間待つとイヤホン間の接続が完了します。自動的にスマートフォンと接続してペアリングが完了します。

※イヤホン間が接続すると、右イヤホンからは「コネクティング ライトチャンネル」左イヤホンからは「コネクティング レフトチャンネル」と音声聞こえます。スマートフォンと接続すると「セカンドデバイス コネクティング」と音声聞こえます。

通話応答/終話

スマートフォン着信時は、右側イヤホンまたは左側イヤホンのボタンを1クリックします。通話を終了するには、右側イヤホンまたは左側イヤホンのボタンを1クリックします。

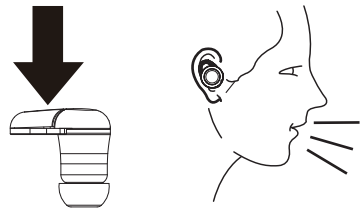

通話拒否

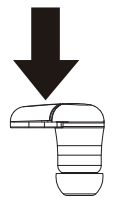
 スマートフォンの着信時に通話を拒否するには、右側イヤホンまたは左側イヤホンのボタンを約2秒間押しします。

音楽の再生/停止

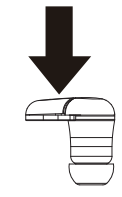
 音楽プレーヤーを起動した状態で右側イヤホンのボタンを1クリックすると音楽の再生/停止ができます。

音量調整

音量アップ
通話中または音楽再生中に右側イヤホンのボタンをダブルクリックする。
音量ダウン
通話中または音楽再生中に左側イヤホンのボタンをダブルクリックする。

曲送り/曲戻し

曲送り
音楽再生中に右側イヤホンのボタンを約2秒間、長押しする。
曲戻し
音楽再生中に左側イヤホンのボタンを約2秒間、長押しする。

音声操作

左側イヤホンを1クリックすると、iOSではSiriが、Androidでは登録された音声操作アプリが起動します。

イヤホンの初期化

左右両方のイヤホンの電源がオフの状態からそれぞれのイヤホンのボタンを約10秒間押しすと、最初に電源がオンになり、次にイヤホンが初期化されます。

お手入れ方法

- イヤホンの清掃はぬるま湯や水で濡らして固く絞ったやわらかい布で行い、洗剤を使用しないでください。
- イヤホンを鋭利なもので擦ったりしないでください。傷や破損の原因になります。
- 高温、高湿度、ほこりの多い場所にイヤホンを保管しないでください。

故障かなと思ったら

故障の内容	原因	解決方法
電源がオンしない	バッテリーの充電不足	イヤホンを1~2時間くらい充電してください
イヤホンのボタンを押して電源が入らない 充電ケースから取り出して電源が入らない イヤホンを充電ケースに収めてもLEDが点灯しない	充電ケースの充電不足	充電ケースを1~2時間くらい充電してください
ペアリング設定後に音が聞こえない	ペアリングが解除されている	再度ペアリングしてください
スマートフォンでペアリングできない	ペアリング設定数オーバー	イヤホンの初期化を行ってください
充電ケースの充電中にLEDが点灯しない	充電ケーブルの不良 ACアダプタの出力が無い	ケーブル、ACアダプタを確認して正常な電圧を入力してください
イヤホンをケースに収めてLEDが点灯しない	充電ケースで正常に充電できない	①充電ケースとイヤホンの充電端子に汚れが無いか確認してください 汚れがある場合はやわらかい乾いた布で清掃してください ②充電ケースの充電不足
イヤホンの電源が自動的にオフになってしまう	バッテリーの充電不足	イヤホンを1~2時間くらい充電してください
イヤホン音割れ、エコー	ボリュームが大きすぎる 周囲の音がうるさい	ボリュームを下げてください 静かな場所に移動してください
通話中にノイズがはいる	スマートフォンとの通信障害 周囲の音がうるさい。	スマートフォンとイヤホンを近づける、位置を変えてください 静かな場所に移動してください
音が小さい	イヤホンが正しく装着されていない	イヤホンの装着位置を正しい位置に調整してください

保証書

- この保証書は、お買い上げ後に正常な使用状態で起きた故障について無償で修理または、交換することを保証いたします。
- 本製品の保証期間はお買い上げ日より1年間です。
- 誤った使用方法、落下、衝撃、圧迫による故障および損傷は保証範囲に含まれません。
- 取り扱い上の注意事項に記載された事項に反する場合は保証範囲に含まれません。
- 本保証書と購入履歴がわかるレシート、領収書は大事に保管ください。なくされた場合は、保証期間中でも保証が受けられない場合があります。
- 製品使用時に飲料または液体が浸入しないようご注意ください。液体が浸入した製品は不安定となり、修理できなくなることにご注意ください。
- 本保証は新品購入品に対して有効です。個人売買、ネットオークション等については保証範囲に含まれません。
- バッテリーおよびその劣化による性能低下は保証対象外です。

保証書	
品番	FG-C1シリーズ
保証期間	ご購入日より1年間
お買い上げ日	____年____月____日
お客様	ご住所 _____
	お名前 _____
	電話 (____) _____
販売店	販売店名 _____