ロボット掃除機 取扱説明書

VCR03

このたびは弊社製品をお買い上げいただき、まことにありがとうございます。
安全に正しくお使いいただくため、お使いになる前に必ず本書をよくお読みください。
お読みになった後は、お買い上げ時のレシートとともに大切に保管してください。

目次

安全上にご使用いただくために	1
注意事項	3
パッケージ内容	5
各部の名称：本体	7
各部の名称：リモコン	9
ご使用方法：バッテリー充電	11
ご使用方法：掃除動作モード	13
ご使用方法：水拭きキットの取り付け	15
ご使用方法：サイドブラシのお手入れ	16
お手入れ方法：ダストボックスとフィルターの清掃	17
お手入れ方法：本体および充電ベース	19
お手入れ方法：故障かな?と思ったら	20
保証書	21

安全にご使用いただくために

- 本製品を火などの熱源などに近づけないでください。
- 以下の物を吸入しないようにしてください。
 1. 水や溶剤などの液体
 2. 石灰やセメントなどの工業粉塵およびゴミ
 3. 火のついたタバコなどの熱いもの
 4. ガラス片のような鋭い破片
 5. ガソリンやアルコールのような引火性および爆発性の高い物
- 本製品の分解は絶対にしないでください。
- 小さなお子様一人に操作させないでください。
- 本製品は屋内用です。屋外で使用しないでください。
- 濡れた手で電源コード、コンセント、電源アダプタに触れないでください。
- ダストボックスがいっぱいになったらゴミを捨てて空にしてください。
- 本製品を使用しない時は電源をオフにしてください。
- 熱源の近づけたり、水をかけたりしないでください。
- 本製品の充電は付属の充電アダプタまたは充電ベースをご使用ください。
- 本製品および充電ベースの充電端子には触れないでください。
汚れている場合は乾いた布で汚れをふき取って下さい。
- 本製品を使用する前に床にメガネ、装飾品などの壊れやすい物やテーブルタップのケーブルなど絡みやすい物が置かれていないか確認してください。
- 本製品をテーブルやイスなどの落下しやすい場所に置かないでください。
- 本製品や充電ベースを直射日光の当たる場所に置かないでください。
- 本商品の上に物を置いたり、乗ったりしないでください。

本製品充電時のご注意事項

- 以下の場合、充電時間が長くなる場合があります。
 1. 30℃を超える室温で充電する場合
 2. 長期間使用しなかった場合
- 使用しない場合は電源アダプタをコンセントより抜いてください。
- 長期間使用しない場合でもバッテリー寿命を延ばすために2か月に1度を目安に内蔵バッテリーを充電してください。
- 充電中は本体や充電アダプタが熱くなることがありますが正常です。

⚠ 注意事項

- 濡れた場所や湿気の多い場所で使用しないでください。
- 絡みやすい長毛のカーペット上で使用しないでください。
※エッジの毛足が長いカーペットなどは折りたたんで使用してください。



- 柵の無いロフトなどで使用する場合は安全のために保護柵を設置してください。

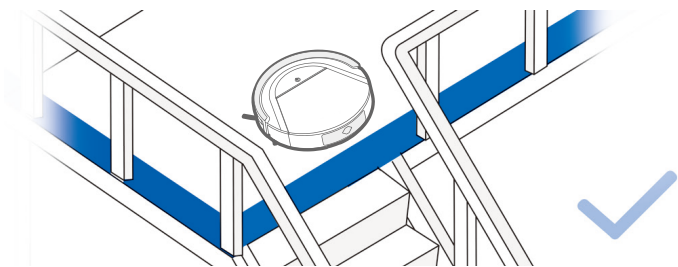

- 椅子や机など整理して配置して、本商品が挟まってしまわないように注意してください。

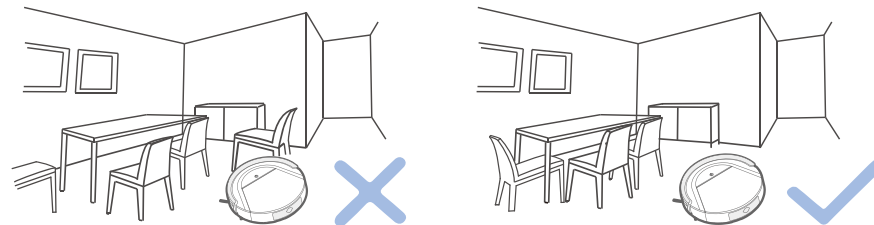

- 本製品が吸い込めないような大きなゴミやスリッパ、絡みやすい電源コードなどは取り除いてください。

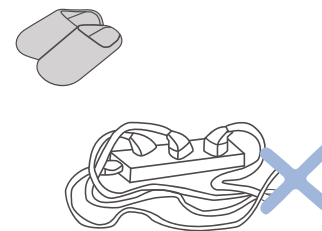

パッケージ内容

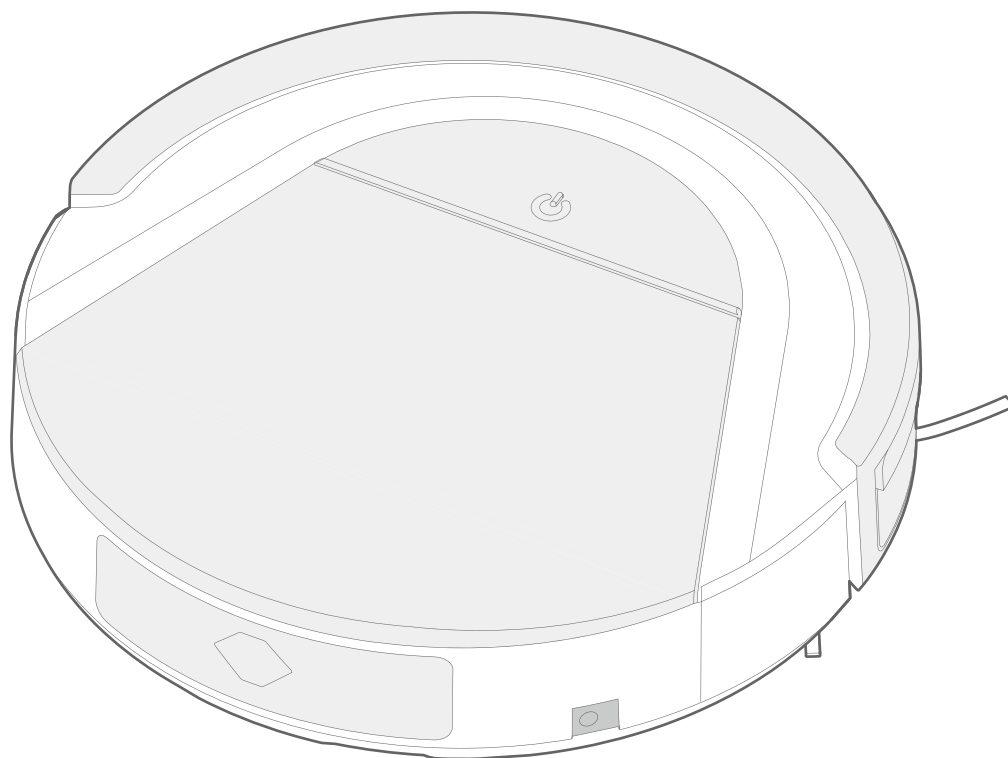

本体

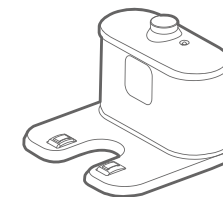

充電ベース x1



リモコン x1



交換フィルター x1



クリーニングブラシ x1



リモコン電池 x2

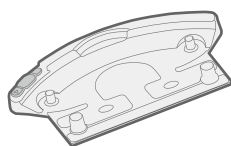

水タンク x1

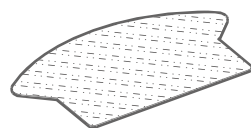

モップ x2



取扱説明書 x1
クイックスタートガイド x1



サイドブラシ x4
L用x2、R用x2

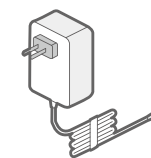

電源アダプタ x1

各部の名称

本体

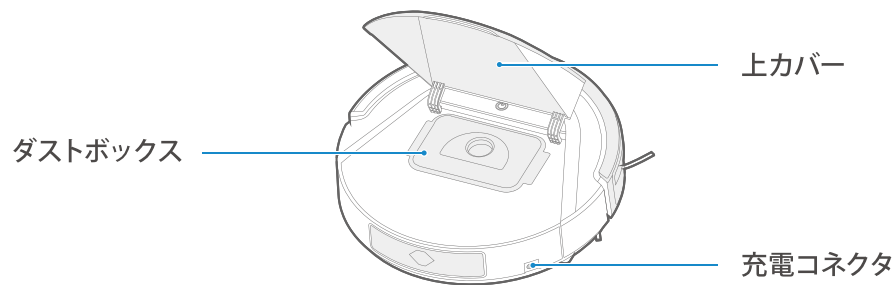
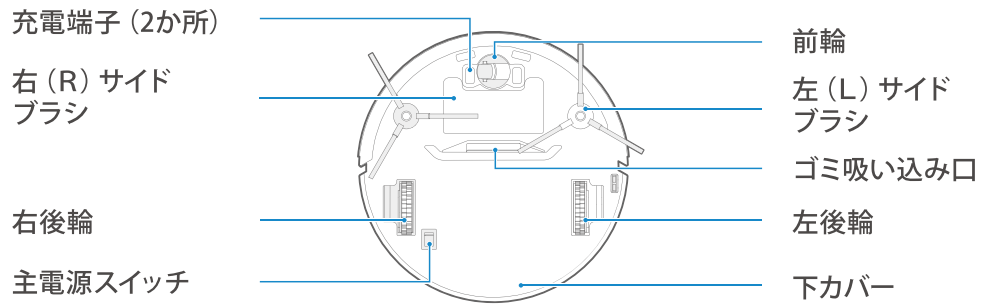
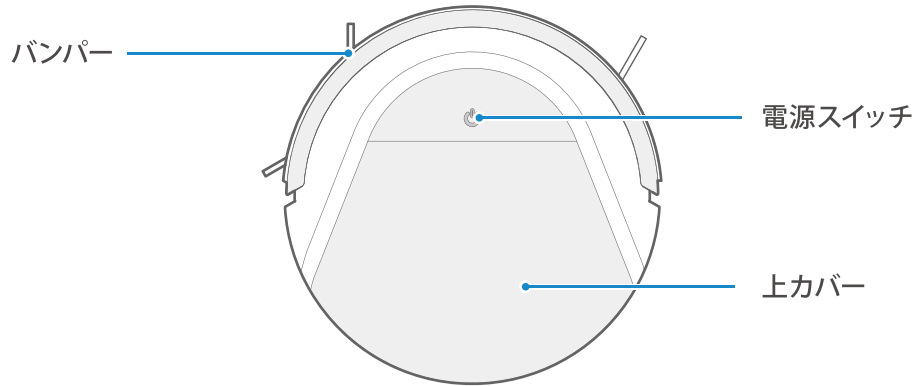

ダストボックス

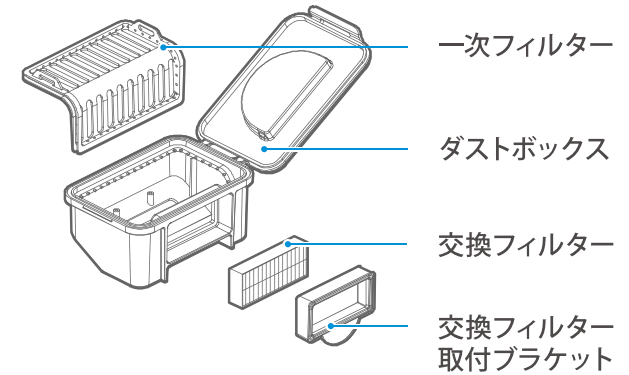

充電ベース

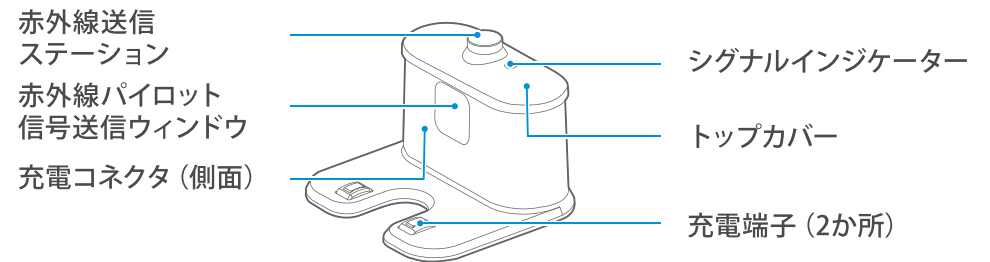

各部の名称

リモコン

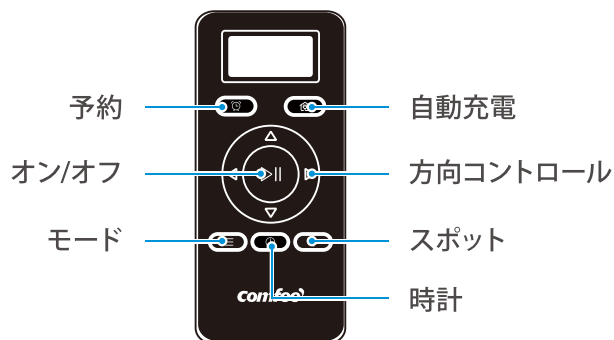

⚠ 注意

- ・最初に付属の電池を取り付けてください。
- ・長時間リモコンを使用しない場合は電池を取り外してください。
- ・本体の主電源をオンにしてからリモコンの操作を行ってください。
- ・本体は主電源をオンにして1分間以上操作が無いとスタンバイモードに戻ります。動作させるには上面パネルの電源スイッチを押してスタンバイモードを解除してください。

1. オン/オフ
主電源をオンにして上面パネルの電源スイッチを押すとスタンバイモードから清掃モードに入ります。オン/オフを押すと本体は掃除を開始します。
2. 方向コントロール
掃除動作時に直接本体の移動方向をコントロールします。時計および予約時間の設定に使用します。
3. 自動充電
自動充電を押すと本体は自動的に充電ベースに戻り充電を開始します。
※充電ベースに電源が供給されていないと本体は充電ベースに戻りません。
4. モード
モードを押すと以下の清掃モードを選択できます。
スパイラル清掃モード、ランダム清掃モード、エッジスイープ清掃モード、S字ルート清掃モード
※電源オン時は自動清掃モードです。それぞれのモードの説明は清掃動作モードのページを参照ください。
5. スポット
スポットを押すと本体の吸引力が強くなります。再度押すと元に戻ります。
6. 時計
リモコンの時刻を設定します。
(1) 時計を長押しすると時刻設定モードに入り、リモコンの表示画面の時刻が点滅します。
(2) 方向キーで時刻と曜日を設定してください。
(3) 設定が完了したら時計を押して時刻設定を完了します。
7. 予約
自動的に動作を開始する予約時間を設定します。
(1) 予約を長押しすると予約モードに入りインジケータがピンク色に点滅します。
(2) 方向キーで予約番号と予約時間を設定します。
(3) 設定が完了したらリモコンのオン/オフを押して予約を完了します。
注：予約時間の設定は本機が充電ベースで充電している時に行ってください。

▲ 注意事項

- リモコンには単四電池2本を使用してください。
※電池は新旧のものや異なるメーカーのものを混ぜて使用しないでください。
※長時間使用しない場合は電池を取り外してください。
充電ベース付近ではリモコン操作に本体が反応しない場合があります。

ボタンとインジケータ

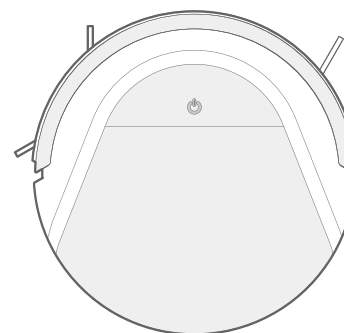

Ⓜ ボタンとインジケータの説明

1. 本体の主電源スイッチをオンにして、上面パネルの電源スイッチをオンにします。ブザーが2回鳴り、インジケータがゆっくり青点滅します。
2. もう一度電源スイッチを押すかリモコンの電源スイッチを押すとブザーが3回鳴り、動作を開始します。
3. 運転中に障害が発生した場合は、症状によって異なったインジケータ表示をします。(P20の「故障かな?と思ったら」を参照ください。)
4. 本体バッテリーの残量が少なくなるとインジケータは早く点滅します。
5. 充電中(電源アダプタ直接接続もしくは充電ベースでの充電)はインジケータはゆっくり赤点滅します。充電が完了するとブザーが5回鳴り、インジケータは赤ランプが消灯して青ランプが点灯します。※主電源スイッチがオフで充電するとブザーが連続で鳴り、赤ランプが早く点滅します。充電する時は主電源スイッチをオンにしてください。

ご使用方法

バッテリー充電

1. 充電ベースの周囲には物を置かないでください。
範囲は下図を参照してください。

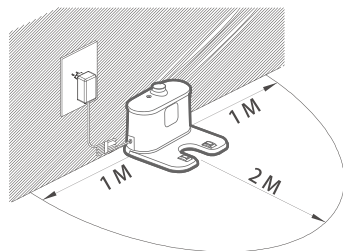

2. 本体底部の主電源スイッチをオンにしてください。
3. 本体の充電は下記の2通りの方法があります。
 - a. 充電コネクタに電源アダプタコネクタを接続して充電する。
 - b. 充電ベースに電源アダプタコネクタを接続して、本体電源オンの状態でリモコンのボタンを押すと本体が充電ベースに自動接続して充電する。

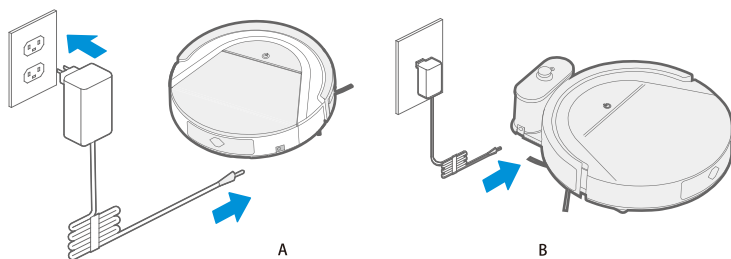

▲ 注意事項

1. 本体を充電する時は底面の主電源スイッチをオンにしてください。
オフのまま充電するとブザーが連続で鳴って、インジケータの赤ランプが早く点滅します。
2. 本体の充電中はインジケータの赤ランプがゆっくりと点滅します。
3. 充電が完了するとブザーが5回鳴り、インジケータが青点灯になります。
(充電時間：約3~4時間。)
4. バッテリーが無くなったら、なるべく早く充電をしてください。
5. 長時間使用しない時は底面の主電源スイッチをオフにしてください。

自動充電

本体の電源をオンにしてクリーニングが完了した時またはバッテリー残量が少ない時は自動で充電ベースに戻り自動的に充電します。

▲ 注意事項

1. 本体動作中は充電ベースへ電源供給してください。
充電ベースに電源供給されていないと本体が充電ベースに戻ることが出来なくなります。
2. 長期間使用しない時は、充電アダプタを外してください。

製品の操作

電源オン

1. 本体底面の主電源スイッチをオンにしてください。
2. ゆっくりと平らな床に本体を置いてください。
3. 上面パネルの電源スイッチを1回押してください。
インジケータがゆっくり青点滅します。
※この状態で1分経つとスリープモードに入ります。
解除するには電源スイッチを押してください。
4. もう一度、上面パネルの電源スイッチを押すか、
リモコンの電源スイッチを押すと動作を開始します。
5. 水拭きを行う場合はP15 水拭きキットの取り付けを参照してください。

電源オフ

1. リモコンの電源ボタンを押して動作を止めて下さい。
※上面パネルの電源スイッチを押しても止めることは可能ですが、
動作中は危ないのでお避け下さい。
2. 本体底面の主電源スイッチをオフにしてください。

掃除動作モード

※動作モードはリモコンのモードボタンを押すごとに切り替えることができます。

自動掃除モード

電源をオンにして動作するモードで部屋に合わせて自動で動作を切り替えて掃除します。

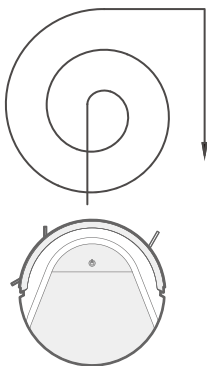

スパイラル掃除モード

本体を置いた場所から円形に広がるように掃除します。

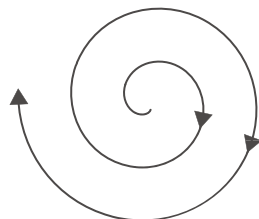

エッジスイープ清掃モード

壁に沿うように移動して掃除します。

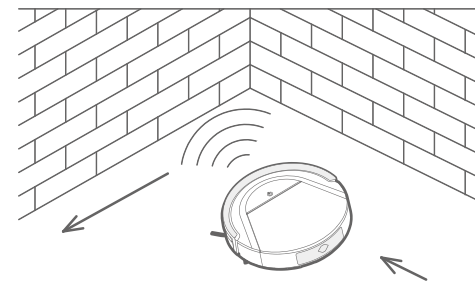

ランダム掃除モード

ランダムに移動方向を変えて掃除します。

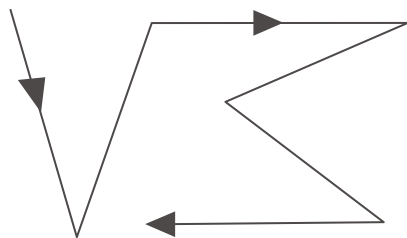

S字ルート清掃モード

広い範囲をまんべんなく掃除します。

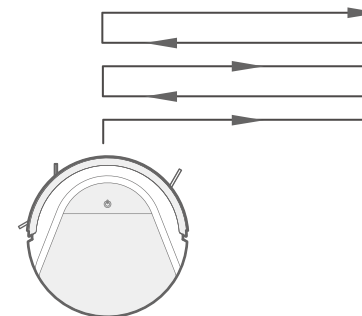

水拭きキットの取り付け

1. 付属のモップを水タンクに取り付けます。

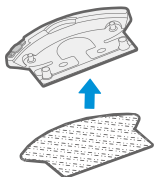

2. 水注入口のゴムキャップを開けて水を注入して、注入が終わったらゴムキャップを閉めてください。

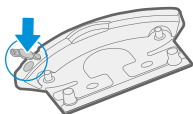

3. AとBから水がもれる場合は水注入口のゴムキャップが確実に閉まっているか確認してください。

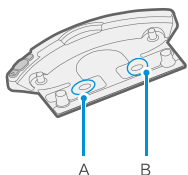

4. 水タンクを本体に取り付けます。

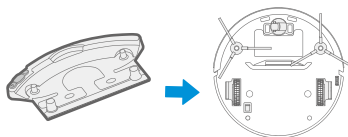

5. 本体をゆっくり床に置いてください。
6. ボタンを押して清掃を始めます。

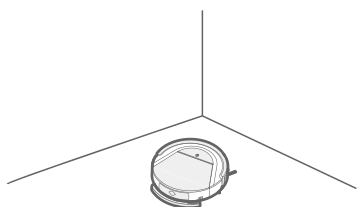

▲ 注意事項

1. 水タンクに注水する時はタンクの80%ぐらいを目安にしてください。
2. 掃除が終わったら水タンクを本体から取り外し、中の水を抜いてください。
3. 湿ったモップのまま本体を床に放置しないでください。
水気で床を変質させる場合があります。

サイドブラシのお手入れ

1. サイドブラシにゴミが引っかかっているか、破損していないか確認してください。
2. 付属のクリーニングブラシを使ってサイドブラシをきれいにしてください。
3. サイドブラシが極端に曲がっている場合は、ぬるま湯に5秒間ほど漬けてください。
(熱湯は避けてください。)
4. サイドブラシの変形が激しい場合、破損した場合は新しいサイドブラシに交換してください。

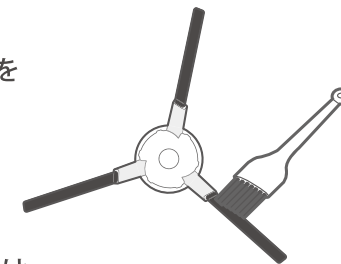

お手入れ方法

ダストボックスとフィルターの清掃

掃除が終わるごとにダストボックスのゴミを捨てて空にしてください。

1. 上カバーを開く

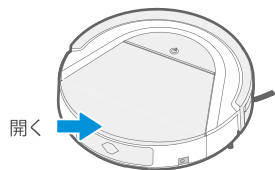

2. ダストボックスを取り出す。

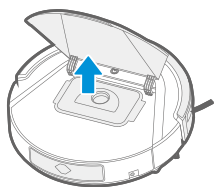

3. 交換フィルターを取り出す。

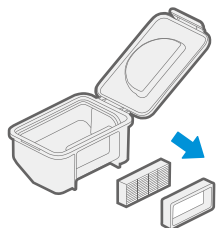

4. カバーを開けて1次フィルターを取り出す。

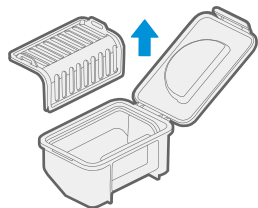

5. 中のゴミを捨てる。

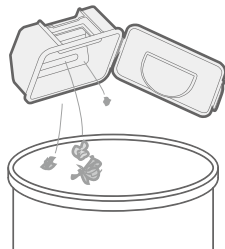

6. ダストボックスと1次フィルターを水洗いして、交換フィルターは付属のクリーニングブラシで清掃してください。

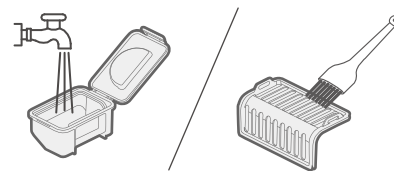

7. ダストボックスと1次フィルターを十分に乾かしてから1次フィルターと交換フィルターを取り付けてください。

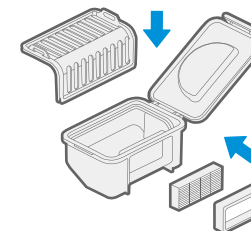

▲ 注意事項

1. 1次フィルターは15日~20日に1度、水洗いできれいにしてください。
2. 交換フィルターの使用限度は最大で24か月です。
3. ダストボックス、1次フィルターを水洗いした場合は完全に乾かしてから本体に取り付けてください。
4. 水洗い後の乾燥は直射日光の当たらない日陰で陰干してください。
5. 交換フィルターの汚れがひどい場合は水洗いしてください。

本体および充電ベース

1. 本体の車輪とセンサーの清掃

車輪にほこりが付いている場合はクリーニングブラシで取り除いてください。
必要に応じて水に浸して固く絞った布でふき取りをしてください。
センサー（前輪の前2か所）は乾いた柔らかい布でふき取りをしてください。

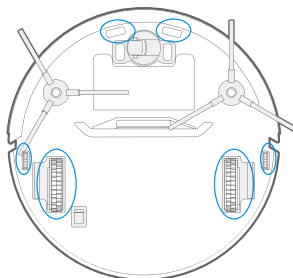

2. 充電ベースの充電端子の清掃

図に示された充電端子を乾いた柔らかい布でやさしくふき取りをしてください。
※端子に傷がつかないように注意してください。

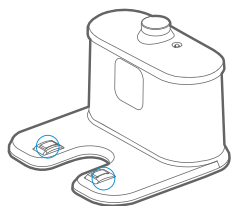

3. 充電ベースの充電端子の清掃

図に示された充電端子を乾いた柔らかい布でやさしくふき取りをしてください。
※端子に傷がつかないように注意してください。

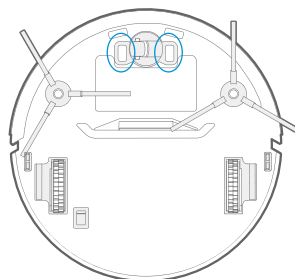

故障かなと思ったら

ご使用中に製品の動作がおかしいと思ったら下表を参照してください

異常な状況	考えられる原因	処理方法
動作中に急に停止した。 インジケータは青く点灯している	本体の車輪が浮いて停止状態になっている。	本体を平らの床へ置いて再起動してください。
インジケータが青く点灯したまま動作しない。	本体のセンサーの誤動作。	本体の隙間や車輪部分にゴミが詰まっていないか確認してください。
壁にぶつかっても方向が変わらない。	本体のバンパー部分のセンサーエラー。	本体前面のバンパー部分にゴミが詰まっていないか確認してください。
充電中にインジケータが短い赤点滅をしてブザー音がる。	本体の主電源が入っていない。	本体の主電源を入れてください。
インジケータが赤点滅する。	本体内蔵バッテリーの残量が少なくなっている。	本体の充電をしてください。
インジケータが青1回、赤1回ずつ点滅する。	本体のサイドブラシの異常。	本体のサイドブラシを取り外しゴミなどが詰まっていないか確認してください。
インジケータが青1回、赤2回ずつ点滅する。	本体のバンパー部の異常。	本体前面のバンパー部分にゴミが詰まっていないか確認してください。
インジケータが青1回、赤3回ずつ点滅する。	本体の車輪の異常。	本体の車輪部分にゴミが詰まっていないか確認してください。

保証書

- ・この保証書は、お買い上げ後に正常な使用状態で起きた故障について無償で修理、または交換することを保証いたします。
- ・本商品の保証期間はお買い上げ日より1年間です。
- ・誤った使用方法、落下、衝撃、圧迫による故障および損傷は保証範囲に含まれません。
- ・使用上の注意事項に記載された事項に反する場合は保証範囲に含まれません。
- ・本保証書と購入履歴がわかるレシート、領収書は大事に保管ください。無くされた場合は、保証期間中でも保証が受けられない場合があります。
- ・製品使用時に飲料または液体が浸入しないようご注意ください。液体が浸入した製品は不安定となり、修理できなくなる場合がございます。
- ・本保証書は新品購入品に対して有効です。個人売買、ネットオークション等については保証範囲に含まれません。
- ・本保証は製品本体の不具合のみで、本製品による損害につきましては一切保証いたしかねます。

保証書

品番	ロボット掃除機VCR03シリーズ
保証期間	ご購入日より1年間
お買い上げ日	_____年_____月_____日
お客様	ご住所 _____ _____
	お名前 _____ 電話 (____) - _____
販売店	販売店名



FUGU INNOVATIONS

販売元：株式会社FUGU INNOVATIONS JAPAN
お問合せメール：info@fugu-innovation.com
ホームページ：https://www.fugu-innovation.com