

形式：骑马钉 (20P)

尺寸：159x110mm

材质：120g双铜

工艺：单色 双面印刷，封面覆哑膜

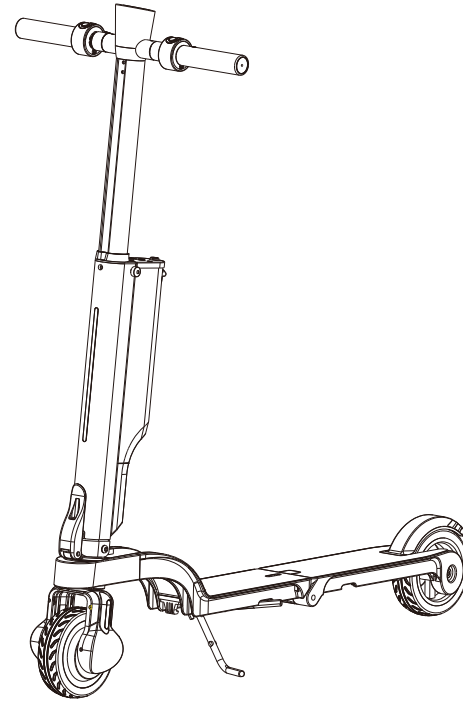

電動キックボード
FG-ES004シリーズ

取扱説明書

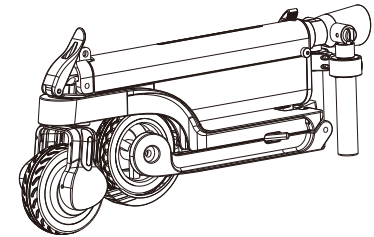

はじめに

- この度は弊社製品をお買い上げ頂きまして、誠にありがとうございます。
 - この取扱説明書をよくお読みの上、正しくご使用ください。
- ※お読みになった後は、いつでもご覧になれる場所に保管してください。
- ※また、商品の外観・仕様などは商品改良のために予告なく変更する事がありますので、あらかじめご了承ください。

警告：誤った取り扱いをすると、人が死亡、または重傷を負う可能性が想定される内容を記載しています。

注意事項：誤った取り扱いをすると、人が障害を負う可能性及び、物的損傷の発生が想定される内容を記載しています。

警告

- ・推奨年齢は12才から65才です。
- ・公道での走行は禁止されており、決められた場所でご使用ください。
- ・日常点検を怠ると、重大な事故やケガ、トラブルの原因となります。必ず実施してください。
- ・お客様の責による事故、怪我、損害等につきましては弊社は一切責任を負いません。

注意事項

- ・幼児や、ペットなどの動物が触れるところに保管しないで下さい。
- ・異常が認められたときは、乗車しないでください。

目次

| | |
|-------------------|-------|
| 安全上の注意 | 3-5 |
| 製品紹介 | 6-10 |
| 乗り方 | 11-12 |
| バッテリーについて | 13-14 |
| 製品仕様 | 15 |
| メンテナンスについて | 15-16 |
| トラブルシューティング | 16 |
| セット内容 | 17 |
| 保証書 | 18 |

安全上の注意

- ご使用前に、ブレーキ、ライト、タイヤ等の走行前点検してからご使用ください。
- 安全のため、ご自身の知識、技量にあわせた範囲内で点検・整備を行ってください。
難しいと思われる内容は弊社サポートまでお問合せください。
- 過度にすり減ったタイヤの使用や不適正な空気圧での運転は、転倒事故などを起こす原因となることがあります。
- タイヤに異常があると、操縦安定性に影響をおよぼしたり、転倒、事故の原因になります。異常がある時は、使用を中止して弊社サポートまでお問合せください。

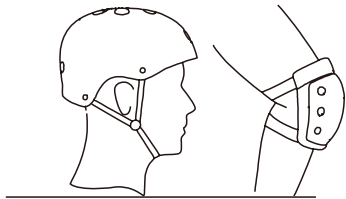

運転に適した格好で使用してください。



△雨が降っている時は乗らないでください。

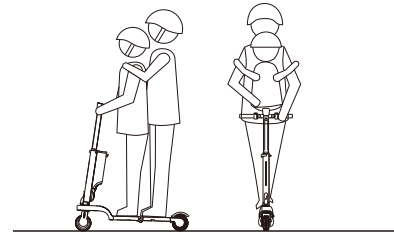

二人乗りしないでください。



妊娠中の方は乗らないでください。



耐荷重は90kgです。



飲酒後や薬の服用後は乗らないでください。

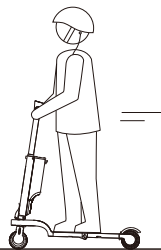

⚠ 運転中は、電話を掛けたり、音楽を聴いたりしないでください。



⚠ 岩、泥、雪で凍った道路、斜面(角度>10度)、暗い場所などでの運転には注意してください。

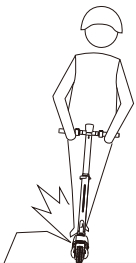

⚠ 爆発や火災が引き起こされる危険な場所では使用しないでください。

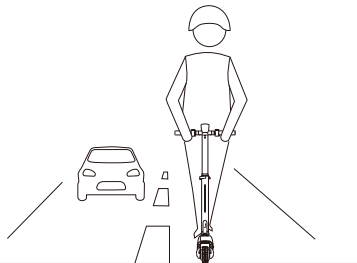

⚠ 車道で運転しないで下さい。

製品紹介

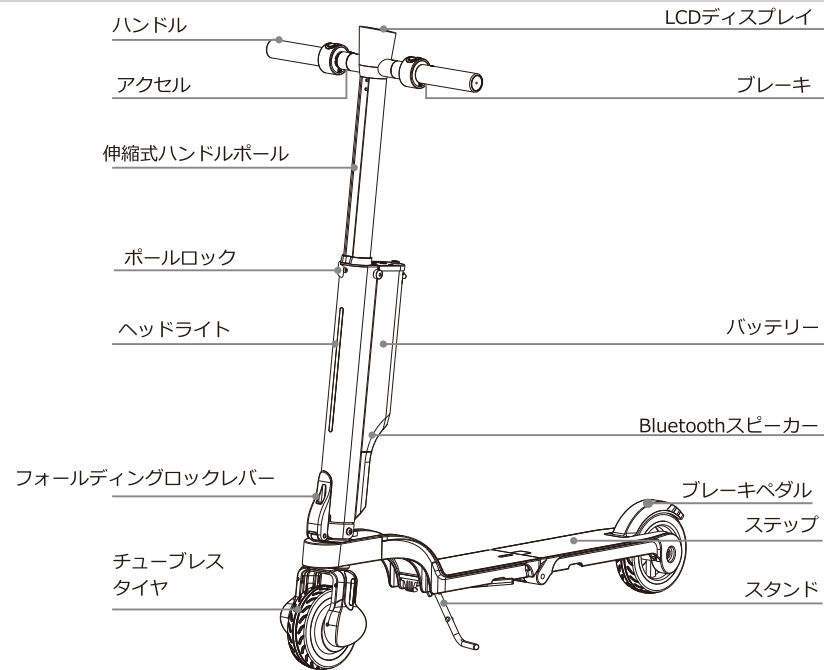

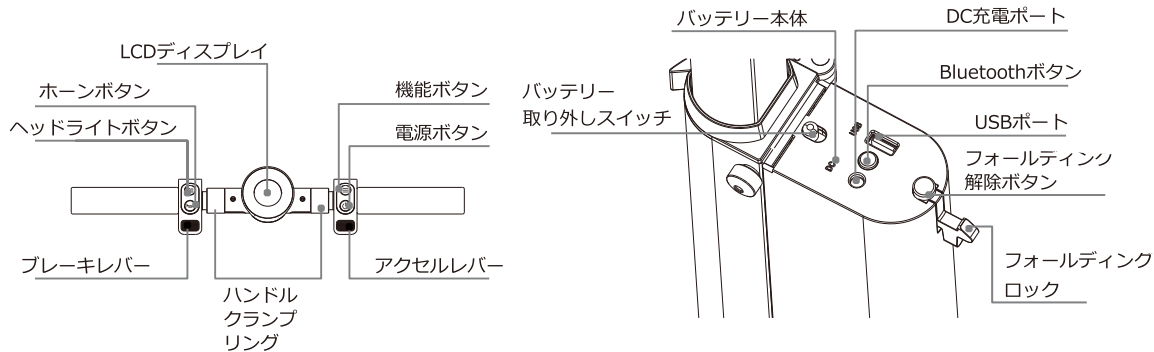

- ①電源ボタン：長押しすると、起動/停止します。
- ②アクセル：右側にある「アクセルレバー」を押してください。
- ③ブレーキ：左側にある「ブレーキレバー」を押してください。
- ④Bluetooth：バッテリー上部にある「Bluetooth」ボタンを押すとBluetoothモードになります。スマートフォンや音楽プレーヤーのBluetooth設定で「FG-ES004」を検索して接続してください。
 ※充電用USBポートはBluetoothボタンの横にあります。
 ※雨中で充電用USBポートを使用しないでください。
- ⑤ギア：機能ボタンを押すとギアが切り替わります。
 初心者モード：ディスプレイに何も表示されていない状態(最高速度10km/h)
 通常モード：白い丸が表示されます(最高速度15km/h)
 スポーツモード：赤い丸が表示されます(最高速度25km/h)

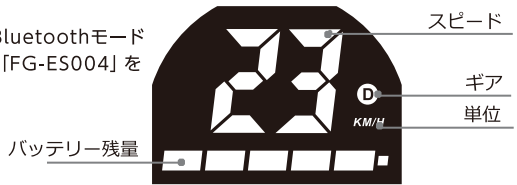

折りたたみ手順

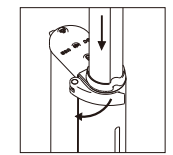
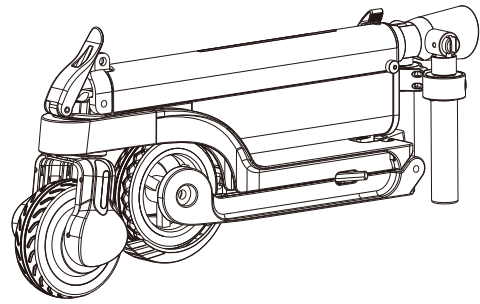

ボールロックを緩めます。

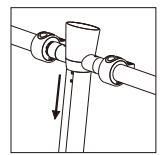

ハンドルバーを押し下げ、ボールロックを締めます。

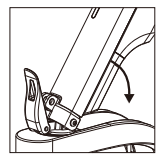

フォールディングロックレバーを緩め、手前に引いて折り畳みます。

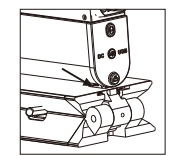

フォールディングロックをカチッと鳴るまでセットします。セットするとステップ部分が折り畳めます。

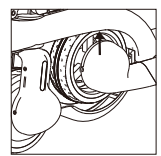

後輪をカチッと音が鳴るまでセットします。

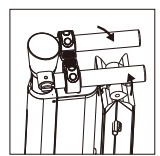

ハンドルクランプリングを外側にスライドさせ、ハンドルを折り畳みます。

展開手順

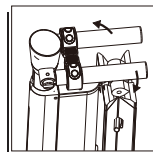
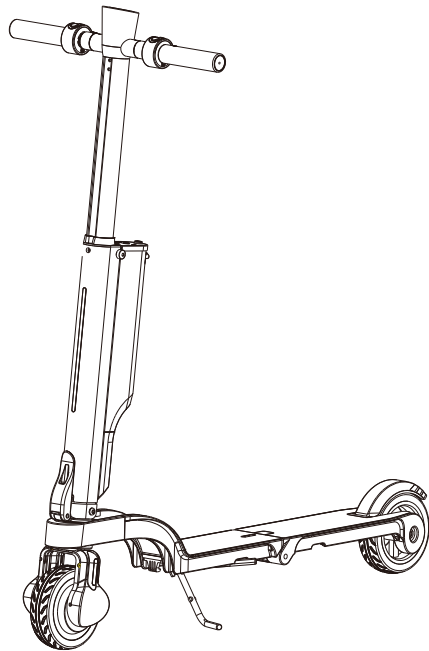

ハンドルを広げ、ハンドルクランプリングを内側にスライドさせます。

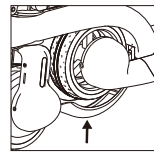

後輪の上部を押し、戻します。

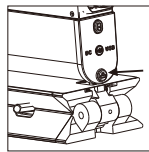

フォールディングロック解除ボタンを押すと、自動的に跳ね上がります。

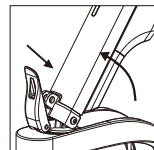

ハンドルボールを押し上げ、フォールディングロックレバーを締めます。

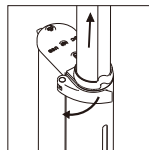

ボールロックを緩めてハンドルボールを伸ばし、動かない様にしっかりとボールロックを締めます。

バッテリーの外し方・付け方

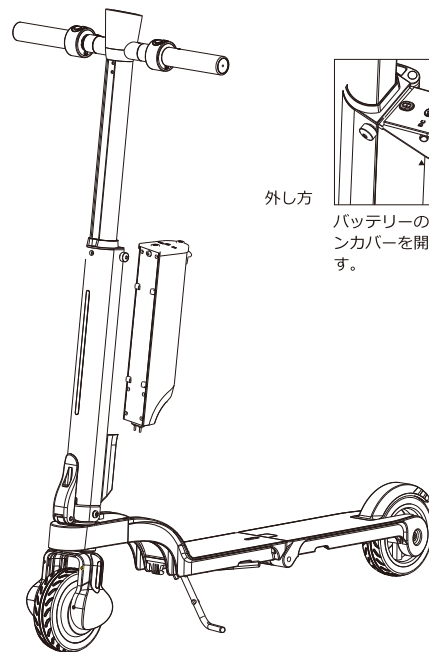

外し方

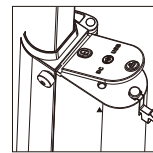

バッテリーのシリコンカバーを開けます。

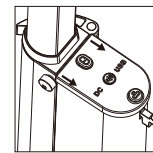

スイッチを手前側に押しします。

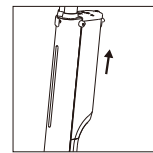

バッテリーを引き上げます。

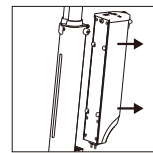

バッテリーを取り出します。

付け方

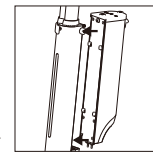

バッテリーの穴を軸の穴に合わせます。

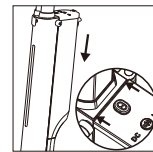

スイッチが正しい位置になるまでバッテリーを押し下げます。

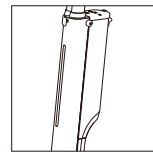

バッテリーが装着されます。

乗り方

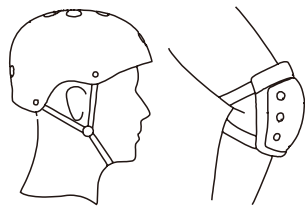

乗る際はヘルメット、肘当て、膝当てなどを装着してください。

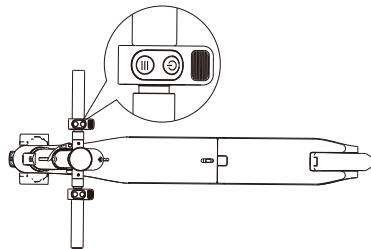

電源ボタンを2秒間長押しします。



片足をペダルに乗せ、反対側の足で地面を蹴ります。



十分なスピードが出たら、両足に乗せバランスを取ります。

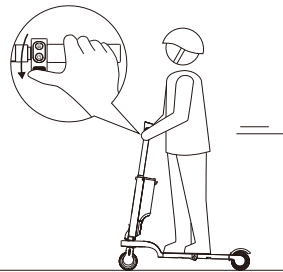

右側にあるアクセルレバーを押して加速スタートします。

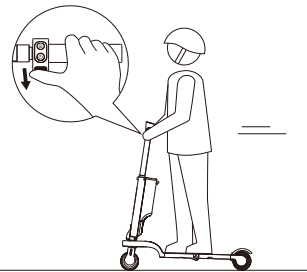

速度を上げる時は、アクセルレバーを押します。減速はアクセルレバーを戻します。

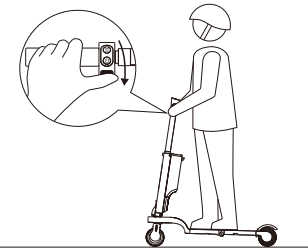

アクセルレバーを戻し、左側にあるブレーキレバーを押して減速し、左足でブレーキペダルを踏みます。



十分減速してから降りてください。

バッテリーについて

バッテリーの寿命を縮めないよう、正しく使用してください。

バッテリー詳細

| | | | |
|----------|-----------|--------|-------------|
| バッテリーの種類 | リチウムイオン電池 | 最適動作温度 | 0℃-35℃ |
| 充電時間 | 約3-4時間 | 最適保管温度 | 0℃-35℃ |
| 電圧 | 36V | 保管時間 | 3ヶ月 ごとの充電推奨 |
| バッテリー容量 | 5Ah | 保管湿度 | 5%~95% |
| 最大充電電圧 | 42V | 最大充電電流 | 1.5A |

バッテリーの安全性

- 充電は雨や水の当たらない屋内の冷暗所で行ってください。
屋外で日光に当たったり、雨に濡れた状態で充電を行うと大変危険です。
- 充電は付属の充電器以外を使用しないでください。
- 充電中は充電器が高温になる場合があります。風通しの良い場所で充電を行ってください。
- 充電が完了したら速やかに充電器を外してください。
- 濡れた手で充電コネクタおよびバッテリーを触らないでください。

⚠ バッテリーや各プラグの改造、分解は絶対にしないでください。火災、感電、ショートの原因となります。

バッテリーの充電方法

- バッテリー上部のキャップを開けます。
- 充電ポートが濡れていないことを確認してください。
- 充電プラグをバッテリーに接続し、もう片方を電源(100V 50/60Hz)に接続します。
インジケータが光っていることを確認してください。
- インジケータの色が赤から緑に変われば、充電完了です。
※ 充電完了後、長時間差しっぱなしにしないでください。
- ホコリが入らないよう、キャップを閉じてください。

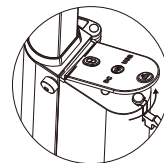
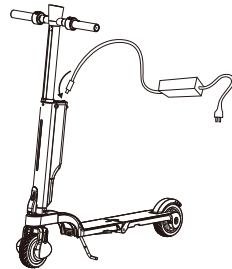

キャップを開けます。

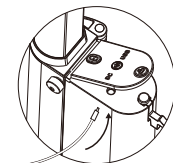

充電プラグを差し込みます。

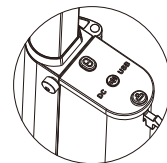

充電完了後はキャップを閉じてください。

製品仕様

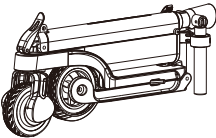
| | | |
|---|-------------------------|--|
|  | 本体仕様 | |
| | 展開時サイズ：920×475×1070mm | |
| | 折りたたみ時サイズ：675×130×305mm | |
| | ペダルから地面までの高さ：136mm | |
| 本体重量：約10kg | | |
| 基本仕様 | | |
| 最高速度：25km/h | 容量：36V/5Ah | |
| 最長走行距離：約20km | モーター：36V/250W | |
| 耐荷重：90kg | | |
| 付属充電器仕様 | | |
| 入力電力：100V | 周波数：50/60HZ | |
| 出力電力：42V | 出力電流：1.5A | |
| 動作温度：0℃ - 35℃ | 保管温度：0℃ - 35℃ | |

メンテナンスについて：

- 点検・整備をするときは、電源はOFFにしてください。
- 掃除をする時は、柔らかい布で拭いてください。ベアリングに潤滑油を塗らないでください。

⚠ 警告

- 本機に水を掛けて掃除しないでください。故障の原因となります。
- バッテリーの放電を防ぐため、3ヶ月に1回は充電してください。
- 保管環境温度が0℃以下の場合は、いきなり充電せず、室内環境温度10℃以上のところに戻してから充電してください。

⚠ 改造、分解は絶対にしないでください。

トラブルシューティング

| | |
|-----------------|---|
| こんな時ご確認ください | |
| 起動できない | バッテリーが充電されていますか？ |
| 充電できない | 充電器が正しく接続されていますか？ (インジケーターが点いていますか？) |
| Bluetoothが繋がらない | BluetoothのスイッチがONになっていますか？ |

セット内容

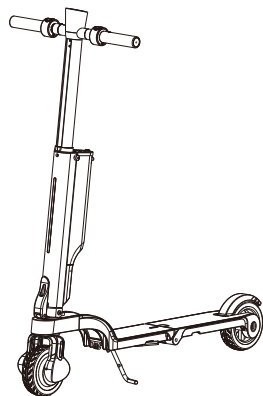

電動キックボード×1



充電器×1

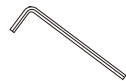

レンチ×1

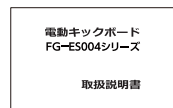

電動キックボード
FG-ES004シリーズ
取扱説明書

取扱説明書(本書)×1



収納用バッグ

保証書

- ・この保証書は、お買い上げ後に正常な使用状態で起きた故障について無償で修理、または交換することを保証いたします。
- ・本製品の保証はご購入日より6か月間です。
- ・誤った使用方法、落下、衝撃、圧迫による故障および損傷は保証範囲に含まれません。
- ・使用上のご注意に記載された事項に反する場合は保証範囲に含まれません。
- ・本保証書と購入履歴がわかるレシート、領収書は大事に保管してください。紛失された場合は、保証期間中でも保証が受けられない場合があります。
- ・製品使用時に液体が浸入しないようご注意ください。液体が浸入した製品は故障の原因となり、修理できなくなる場合がございます。
- ・本保証書は新品購入品に対して有効です。個人売買、ネットオークションで購入された場合については保証範囲に含まれません。
- ・本保証は製品についてのみで、本製品による損害につきましては一切補償いたしかねます。



販売元：株式会社FUGU INNOVATIONS JAPAN
お問い合わせメール：csjp@fugu-innovation.com
ホームページ：https://www.fugu-innovation.com

保証書

| | |
|--------|-------------------------|
| 品番 | FG-ES004シリーズ |
| 保証期間 | ご購入日より6か月間 |
| お買い上げ日 | ____年 ____月 ____日 |
| お客様 | ご住所 _____ _____ |
| | お名前 _____ |
| | 電話 (____) _____ - _____ |
| 販売店 | 販売店名 _____ |